

Duomatic Premium Lapis 110°

Для стандартного застосування

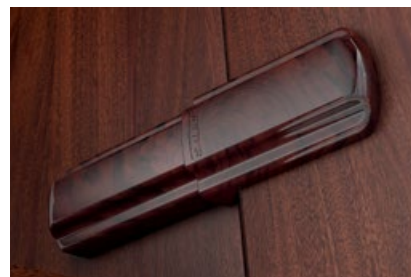
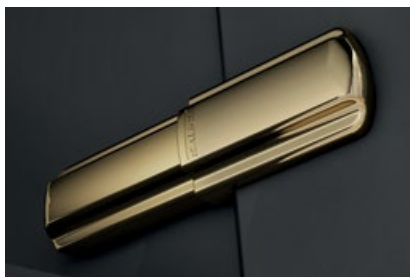

Lapis – естетичний та вартісний додаток до меблів

Поєднання надійної технології Duomatic Premium та високоякісних декоративних заглушок.

Характеристики:

- Використовується як звичайна прихована завіса, додаткова обробка фасаду та корпусу не потрібна
- Механізм м'якого закриття вбудований в чашку петлі
- Регулювання фасаду у 3-х площинах
- Монтаж фасаду до корпусу без інструментів
- Заглушки рухаються синхронно з завісою
- 12 різних типів покриття
- Можливість нанесення кольору за бажання (заклушку чорного кольору можна фарбувати)

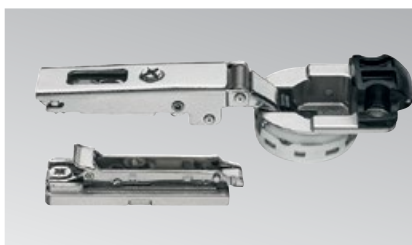

Lapis = спеціальна завіса +
пряма монтажна планка +
комплект заглушки

Duomatic Premium Lapis 110°

Для стандартного застосування

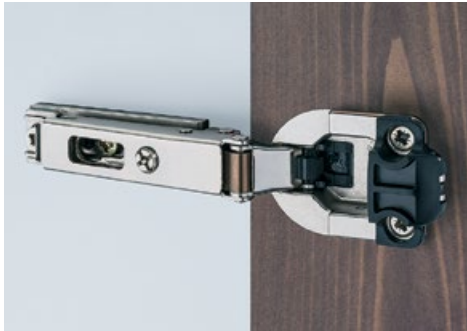

- Елегантно приховані високі технології: Спеціальна завіса з вбудованим в чашку механізмом м'якого закриття разом з декоративними заглушками для всіх найпопулярніших кольорів та стилів меблів.
- Можливі інші кольори.

Мінімальна відстань

Товщина фасаду, мм	Відстань до чашки E, мм			
	3,0	4,0	5,0	6,0
16	0,7	0,6	0,6	0,6
17	0,9	0,8	0,8	0,8
18	1,1	1,1	1,0	1,0
19	1,3	1,3	1,3	1,2
20	1,6	1,6	1,5	1,5
21	1,9	1,8	1,8	1,8
22	2,2	2,2	2,1	2,1
23	2,6	2,5	2,4	2,4
24	3,2	2,9	2,8	2,7
25	4,4	3,4	3,2	3,1
26	5,7	4,7	3,7	3,6
Мінімальна відстань F				

Заокруглення країв фасаду зменшує вказані значення

- Матеріал: чашка: цамак і пластик, рука: сталь
- Покриття: завіса: нікельована
- Монтаж: фасад до корпусу без інструментів (швидкий монтаж SM)
- Глибина свердління під чашку завіси: 13,5мм
- Регулювання: бокове регулювання від -1,5 мм до +4,5 мм, регулювання по висоті від -2 мм до +2 мм, регулювання по глибині від -0,5 мм +2,8 мм (з монтажною планкою Duomatic SM)
- 3 пружиною

Шаблон свердління під чашку завіси

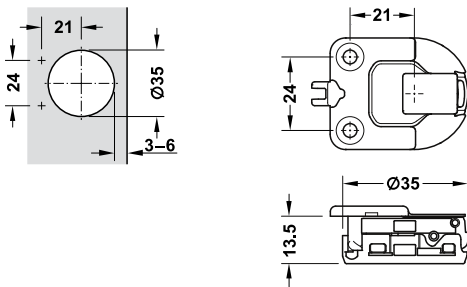

Конструктивні розміри

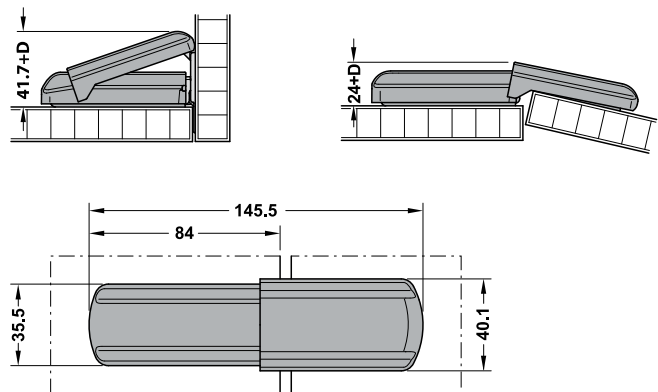

Монтаж заглушки



Накладний монтаж

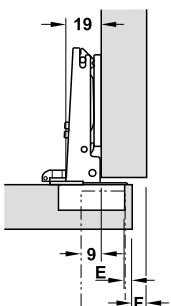

Накладання фасаду мм										
12	13	14	15	16	17	18	19	20	21	
						3	4	5	6	0
			3	4	5	6				3
3	4	5	6							6
Відстань до чашки E мм					Висота монтажною планки D мм					

Кріплення чашки	Шаблон свердління 24/21
Під шуруп	329.08.500

Упаковка: 1 штука або 25 штук

Примітка

Монтажну планку та комплект заглушок замовляйте, будь ласка, окремо.

Комплект заглушок

Матеріал: пластик

Об'єм поставки

1 корпусна частина заглушки

1 дверна частина заглушки



Покриття / Колір

Білий матовий

Артикул

329.08.780



Покриття / Колір

Чорний полірований (можна фарбувати)

Артикул

329.08.380



Покриття / Колір

Чорний металік матовий

Артикул

329.08.382



Покриття / Колір

Чорний металік полірований

Артикул

329.08.384



Покриття / Колір

Хромований матовий

Артикул

329.08.480



Покриття / Колір

Хромований полірований

Артикул

329.08.280



Покриття / Колір

Золото матове

Артикул

329.08.580



Покриття / Колір

Золото поліроване

Артикул

329.08.880



Покриття / Колір

Коричневий матовий

Артикул

329.08.182



Покриття / Колір

Латунь антик

Артикул

329.08.180



Покриття / Колір

Коричневий мармур

Артикул

329.08.184

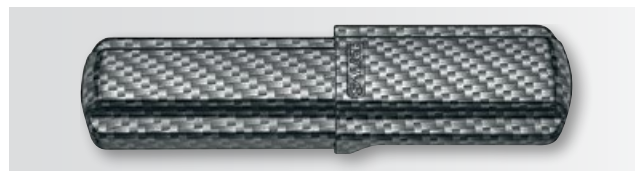

Покриття / Колір

Карбон

Артикул

329.08.582